

PLANTA

ИНСТРУКЦИЯ ПО ЭКСПЛУАТАЦИИ

ЭЛЕКТРОКАМИН PFP-FS700, отдельностоящий

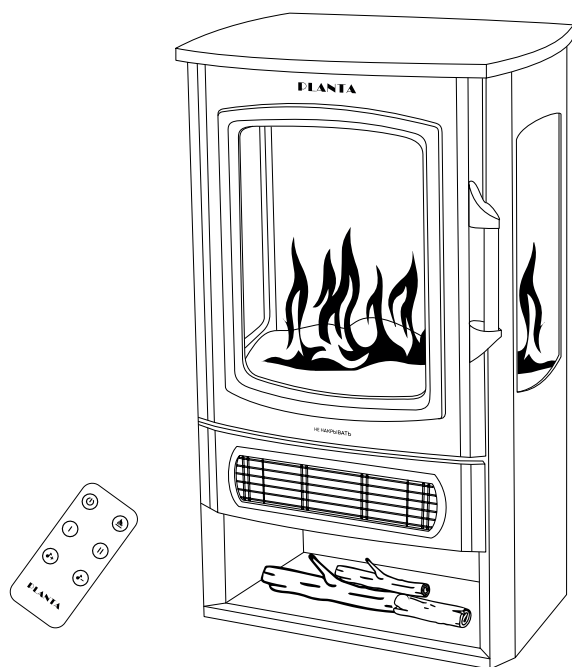

Узнайте больше:
инструкция, гарантия, видео*



* Сканируйте QR-код для подробной информации о вашем товаре.

РУКОВОДСТВО ПО ЭКСПЛУАТАЦИИ

ВНИМАНИЕ! СОХРАНИТЕ ДАННОЕ РУКОВОДСТВО ПО ЭКСПЛУАТАЦИИ
ДЛЯ ДАЛЬНЕЙШЕГО ИСПОЛЬЗОВАНИЯ!

Уважаемый Покупатель!

Благодарим Вас за выбор Электрокамина PLANTA!

Электрокамин PFP-FS700 представляет собой современное высокотехнологичное устройство, сочетающее в себе превосходный дизайн и функциональность. Благодаря продуманной конструкции и инновационным технологиям, прибор обеспечивает максимальный комфорт и уют в любом помещении.

Модель оснащена **тремя режимами работы**, позволяющими гибко настраивать функциональность устройства:

- режим имитации пламени мощностью 6 Вт для создания расслабляющей атмосферы в Вашем доме;
- режим имитации пламени с функцией обогрева мощностью 1000 Вт для легкого обогрева, обеспечивающий комфортный микроклимат;
- режим имитации пламени с функцией обогрева 2000 Вт, обеспечивающий высокоэффективный обогрев помещения.

Использование **передовой светодиодной технологии LED** в сочетании с инновационной системой **Real Fire** создаёт реалистичный и объемный эффект живого пламени. **Трёхсторонняя система отображения пламени** позволяет насладиться его красотой и очарованием независимо от того, с какой стороны вы находитесь относительно камина, а **возможность регулировки уровня яркости пламени** на пяти уровнях позволяет настроить интенсивность яркости под Ваши предпочтения.

Особую атмосферу создаёт встроенная **функция имитации звука потрескивания дров**, громкость которой Вы можете регулировать. Управление всеми функциями осуществляется с помощью удобного **пульта дистанционного управления**.

Предусмотренная **система защиты от перегрева** обеспечивает безопасную эксплуатацию устройства, а его дополнительные вышеперечисленные функции делают электрокамин PFP-FS700 идеальным выбором для создания именно Вашей комфортной домашней атмосферы.

Устройство предназначено для личного использования. Оно не предназначено для использования в коммерческих целях любого рода.

Чтобы использовать все преимущества Вашего электрокамина, внимательно изучите руководство по эксплуатации и следуйте правилам ухода и техники безопасности. Это продлит срок службы Вашего прибора.

Сохраните это руководство по эксплуатации для использования в будущем или при передаче устройства другому лицу. Для получения дополнительной информации посетите наш сайт: www.planta-russia.ru

МЕРЫ БЕЗОПАСНОСТИ



Перед использованием внимательно прочитайте все инструкции и меры безопасности. Производитель не несет ответственности за повреждения, вызванные несоблюдением техники безопасности и правил эксплуатации изделия.

- Данное устройство работает от электросети. Поэтому на него распространяются те же правила безопасности, что и на любые другие электроприборы.
- Используйте устройство только в сети с соответствующим напряжением.
- Подключайте прибор только к розеткам, имеющим заземление – это обязательное требование защиты от поражения электрическим током.
- Используйте удлинитель, рассчитанный на потребляемую мощность прибора: несоответствие параметров может привести к короткому замыканию или возгоранию кабеля. Убедитесь, что удлинитель имеет заземление.
- Проверяйте состояние кабеля питания на предмет механических повреждений, перегибов, трещин или других дефектов изоляции.
- Категорически запрещается использование прибора при обнаружении любых повреждений как самого кабеля, так и других компонентов устройства.
- Не включайте прибор, пока он не установлен должным образом в соответствии с данным руководством.
- Перед использованием убедитесь в том, что все детали устройства находятся в исправном состоянии. В случае обнаружения дефекта или неисправности выключите устройство и немедленно выньте вилку из розетки.
- Ремонт устройства могут проводить только специалисты авторизованных сервисов. Никогда не открывайте устройство самостоятельно. Отдельные компоненты этого устройства нельзя разбирать, ремонтировать или переустанавливать.
- Для отключения или транспортировки прибора не тяните за кабель.
- Данное устройство запрещено использовать лицам (особенно детям) с ограниченными физическими, сенсорными или психическими возможностями, а также лицам, не имеющим достаточного опыта или знаний для обращения с устройством, кроме случаев использования устройства под контролем ответственного лица или после получения необходимой информации.

- Детям младше 3 лет категорически запрещено находиться поблизости прибора без постоянного присмотра взрослых.
- Детям в возрасте от 3 до 8 лет разрешается только включение и выключение прибора при условии, что устройство установлено в описанном производителем положении, ребёнок находится под постоянным контролем взрослых, получил инструкции по безопасному использованию и понимает возможные риски при эксплуатации. Детям от 3 до 8 лет запрещается выполнять любые другие действия с прибором, включая подключение к электросети, регулировку рабочих параметров, проведение очистки устройства и иные технические манипуляции.
- Следите за тем, чтобы дети не использовали устройство в качестве игрушки. Разместите прибор в недоступном для них месте. Категорически запрещается допускать детей к управлению прибором во избежание травм и несчастных случаев.
- Не оставляйте работающий прибор без присмотра. Даже при кратковременном уходе отключайте устройство от электросети.
- Используйте устройство только в абсолютно сухих помещениях. Запрещено использовать устройство в ванной комнате, душе, бассейне, сауне и в не помещения.
- Не погружайте прибор в жидкость, следите за тем, чтобы жидкость не попала внутрь прибора, это может привести к поражению электрическим током. При попадании прибора в воду категорически запрещается доставать его руками. Немедленно отключите устройство от электросети, вынув вилку из розетки.
- Перед чисткой всегда отключайте устройство от электросети. Во время чистки следите, чтобы жидкости не попадали на переключатели и кнопки. Устройство может использоваться только в абсолютно сухом состоянии.
- Запрещено разбирать устройство. В нем нет деталей, которые мог бы отремонтировать пользователь. Запрещено снимать панели устройства, ремонт внутренних компонентов может проводиться только квалифицированными специалистами.
- Если шнур питания поврежден, во избежание опасности необходимо заменить его в сервисном центре или у квалифицированного специалиста.
- Запрещено использовать любые аксессуары, не одобренные или не предоставленные официальным производителем устройства для обеспечения безопасной эксплуатации прибора.



ВНИМАНИЕ!

- Не подключайте прибор к источнику питания до полной сборки.
- Прибор должен использоваться в вертикальном положении.
- Эксплуатация прибора допускается только в помещении.
- Запрещается размещать прибор вблизи источников воды. Необходимо соблюдать безопасное расстояние между прибором и любыми водными объектами, включая ванны, душевые кабины и бассейны.
- Запрещено погружать прибор в воду или другие жидкости.
- Необходимо обеспечить беспрепятственный доступ к вилке прибора. Запрещено размещать прибор непосредственно под розеткой.
- Не подключайте прибор к электрической цепи, которая регулярно подвергается частым включениям и выключениям.
- Не перекрывайте и не ограничивайте поток воздуха через вентиляционные отверстия во избежание перегрева и возгорания.
- Берегите глаза от воздействия инфракрасного излучения. Не направляйте излучатель пульта дистанционного управления (ДУ) в сторону глаз.
- Не располагайте электрокамин вплотную к любым поверхностям. Такое расположение может привести к блокировке вентиляционных решёток и нарушению естественной циркуляции воздуха.
- Все воспламеняемые материалы, например, мебель, подушки, постельное белье, газеты, одежду и занавески следует размещать на расстоянии не менее 1 метра от камина.
- Данный прибор не подходит для использования на коврах с длинным ворсом.
- Не располагайте электрокамин поблизости от отопительных приборов.
- Не используйте электрокамин в местах, где используется или хранится топливо, краска или другие горючие жидкости. Вблизи электрокамина запрещено распылять аэрозоли и другие легковоспламеняющиеся вещества.
- Данное устройство содержит элементы, которые могут значительно нагреваться во время работы и представлять опасность получения термических ожогов. При использовании продукта необходимо соблюдать особую осторожность и не допускать контакта с нагретыми частями. Особое внимание следует уделять безопасности детей и лиц с ограниченными возможностями.

- Не прикасайтесь к работающему электрокамину мокрыми руками.
- Выключите прибор и дайте ему остыть, прежде чем перемещать его в другое место.
- Следите за тем, чтобы в выходные отверстия не попали посторонние металлические предметы, это может привести к поражению электрическим током, возникновению пожара или повреждению прибора.
- Регулярно удаляйте скопившуюся пыль, которая может стать причиной перегрева.
- При чистке прибора используйте только сухую ткань без ворса. Не используйте химические или абразивные средства для чистки и ухода за прибором.
- Если прибор не используется, отключите его от сети.
- Во время эксплуатации следите за тем, чтобы провод не касался нагреваемой поверхности.
- Не скручивайте, не перегибайте и не сворачивайте провод вокруг электрокамина. Следите за тем, чтобы провод был вынут на всю длину.
- Не используйте электрокамин в связке с внешним термостатом, программатором, таймером и любыми другими устройствами, автоматически включающими прибор, в связи с риском пожара.



ВНИМАНИЕ! Для предотвращения перегрева не накрывайте электрокамин. Не используйте прибор для сушки белья и одежды.

Примечание! В процессе первого использования Вы можете заметить лёгкий запах от устройства. Это нормальное явление, которое исчезнет примерно через 5 минут работы прибора. Данный эффект обусловлен выгоранием остаточных производственных материалов.

ПРИМЕЧАНИЕ:

- Производитель оставляет за собой право без предварительного уведомления покупателя вносить изменения в конструкцию, комплектацию или технологию изготовления изделия с целью улучшения его свойств.
- В тексте и цифровых обозначениях инструкции могут быть допущены опечатки.

Внимание! Устройство не оборудовано функцией автоматического контроля температуры помещения. Запрещается использовать обогреватель в небольших помещениях при нахождении в них людей, которые не могут самостоятельно покинуть комнату, если отсутствует постоянный контроль со стороны ответственного лица.



ОПИСАНИЕ ПРИБОРА

Комплектация:

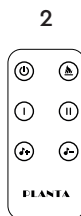
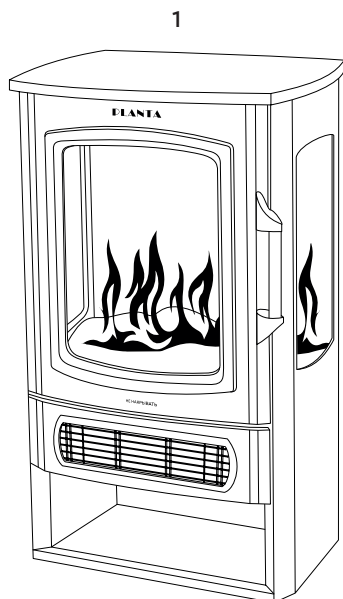

1. Корпус электрокамина
2. Пульт дистанционного управления (ДУ)
3. Инструкция

ОПИСАНИЕ ПРИБОРА

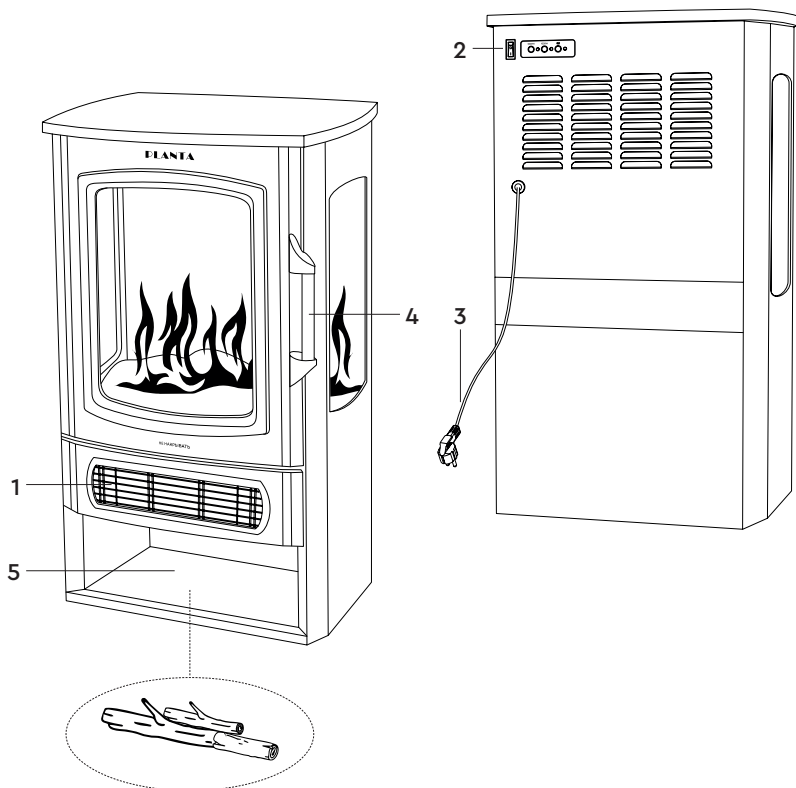

1. Выходные вентиляционные отверстия
2. Панель управления
3. Шнур
4. Декоративная дверца с ручкой (неоткрывающаяся)
5. Дровница (дрова в комплект не входят)

ПАНЕЛЬ УПРАВЛЕНИЯ (РУЧНОЕ УПРАВЛЕНИЕ)

Управление электрокамином осуществляется двумя способами: посредством панели управления, находящейся на задней панели прибора, а также при помощи пульта ДУ.

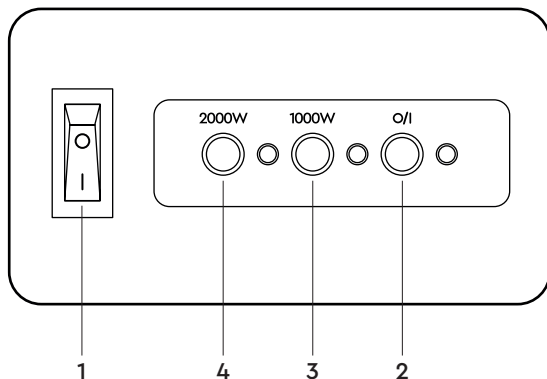

1. Переключатель включения/выключения электрокамина  .

- Для включения камина и активации режима ожидания переведите переключатель в положение I .
- Для выключения камина переведите переключатель в положение O .

2. Кнопка  .

Данная кнопка используется для включения камина (выход из режима ожидания) и выбора 1 из 5 уровней яркости пламени. (См. ниже раздел «Ручное управление».)

- Нажмите кнопку для активации электрокамина (выход из режима ожидания) и активации эффекта пламени. При нажатии загорится красный индикатор, сигнализирующий об активации функции.
- Нажмите и удерживайте кнопку в течение 3 секунд, чтобы отрегулировать яркость пламени.

3. Кнопка  .

Данная кнопка используется для включения и выключения режима обогрева 1000 Вт. Нажмите один раз для включения обогрева, нажмите повторно для его выключения.

4. Кнопка  .

Данная кнопка используется для включения и выключения режима обогрева 2000 Вт. Нажмите один раз для включения обогрева, нажмите повторно для его выключения.

ПУЛЬТ ДИСТАНЦИОННОГО УПРАВЛЕНИЯ

Управление электрокамином осуществляется двумя способами: посредством панели управления, находящейся на задней панели прибора, а также при помощи пульта ДУ.

Примечание!

- *Перед началом использования необходимо перевести переключатель включения/выключения электрокамина , находящийся на задней панели устройства, в положение I.*
- *Важно учитывать, что датчик электрокамина требует определённого времени для обработки сигнала от пульта ДУ. Для обеспечения корректной работы системы не нажимайте кнопки на пульте ДУ более одного раза в течение двух секунд.*

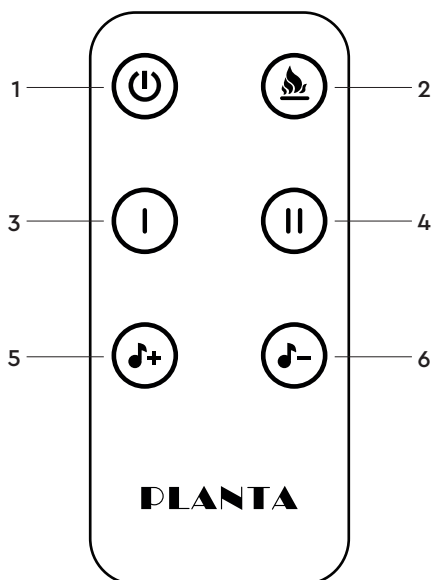

1.  **Кнопка ВКЛ/ВЫКЛ.** Нажмите данную кнопку для включения/выключения устройства и активации эффекта пламени.
2.  **Кнопка регулировки яркости пламени.** Нажмите данную кнопку для регулировки яркости пламени. При помощи данной кнопки можно выбрать 1 из 5 уровней яркости пламени.

3.  **Кнопка обогрева 1000 Вт.** Нажмите данную кнопку один раз для включения режима обогрева 1000 Вт. Нажмите повторно для его выключения.
4.  **Кнопка обогрева 2000 Вт.** Нажмите данную кнопку один раз для включения режима обогрева 2000 Вт. Нажмите повторно для его выключения.
5.  **Кнопка увеличения громкости звука потрескивания дров.** Нажмите кнопку для увеличения громкости звука потрескивания дров.
6.  **Кнопка уменьшения громкости звука потрескивания дров.** Нажмите кнопку для уменьшения громкости звука потрескивания дров.

ЭКСПЛУАТАЦИЯ ПРИБОРА

ПЕРЕД НАЧАЛОМ ИСПОЛЬЗОВАНИЯ

- Аккуратно достаньте изделие и его комплектующие из коробки.
- Удалите все упаковочные материалы и наклейки.

РЕКОМЕНДАЦИИ

- Не утилизируйте упаковочные материалы до тех пор, пока не осуществите полную проверку и пересчёт комплекта камина, сверяясь со списком в данном руководстве.
- Перед началом эксплуатации полностью расправьте сетевой кабель.
- Перед включением прибора в сеть проведите очистку всех элементов прибора с помощью влажной ткани, после чего тщательно просушите их.
- Установите батарейку в пульте ДУ в соответствии с маркировкой полярности. Убедитесь, что Ваши руки и само устройство абсолютно сухие.

Для работы пульта ДУ необходима литиевая батарейка типа **CR2025** (не входит в комплект).

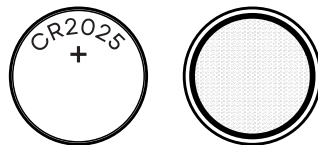

Для установки батарейки выполните следующие действия:

- аккуратно извлеките батарейный отсек из корпуса пульта ДУ согласно схеме;
- изучив маркировку полярности на крышке пульта, установите батарейку в отсек;
- вставьте собранный батарейный отсек обратно в пульт ДУ.



Важно! Убедитесь в правильности установки батарейки и надёжности фиксации отсека во избежание сбоев в работе пульта.

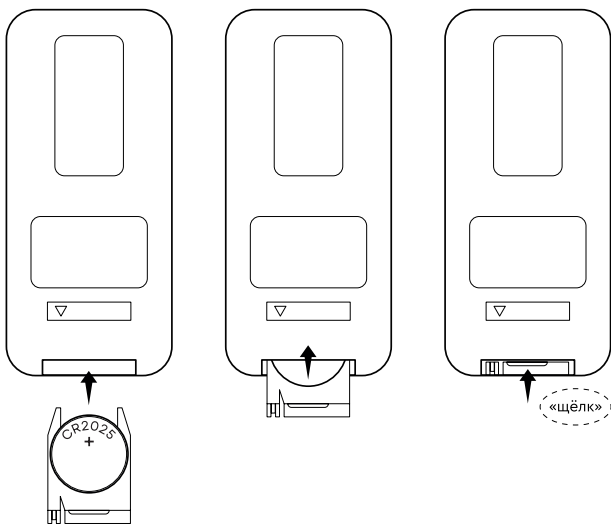
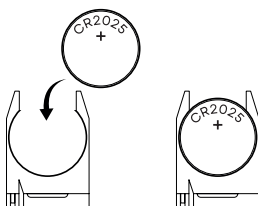
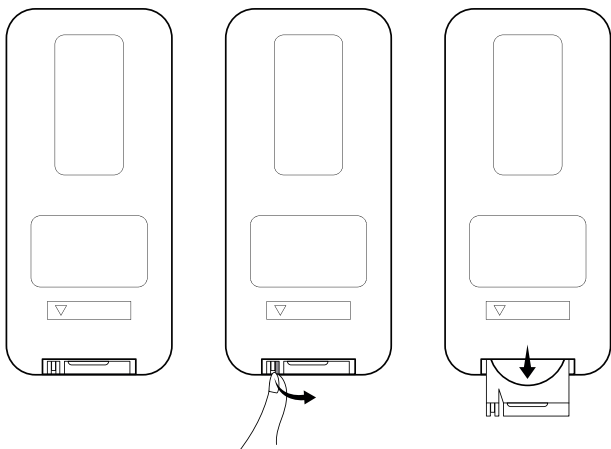

УСТАНОВКА ЭЛЕКТРОКАМИНА

Электрокамин отличается универсальной конструкцией и может эффективно функционировать в качестве отдельностоящего электроприбора. Благодаря этому устройство можно свободно разместить в любом удобном для Вас месте без необходимости крепления к стене или установки в специальную нишу. Эта мобильность позволяет перемещать камин между комнатами при необходимости, не требуя при этом проведения сложных монтажных работ.

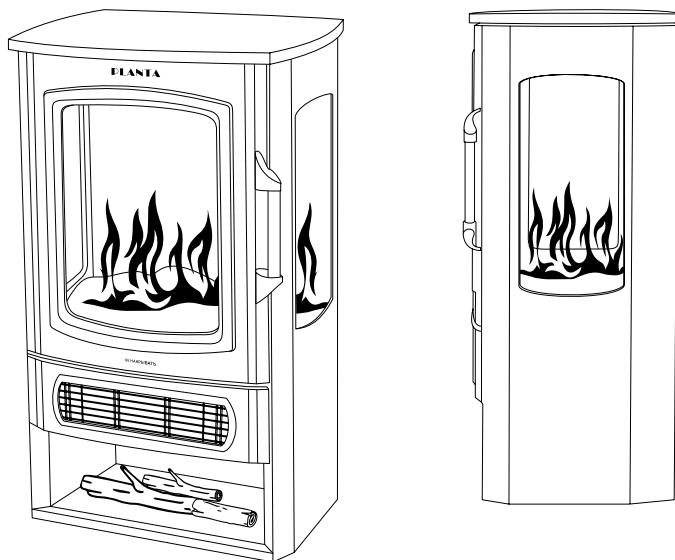

ПРИМЕЧАНИЕ!

Перед тем как приступить к эксплуатации электрокамина, следует тщательно проверить устойчивость и надёжность установки прибора. Необходимо также обеспечить соблюдение минимально допустимых безопасных расстояний между электрокамином и любыми находящимися поблизости предметами или конструкциями.



УПРАВЛЕНИЕ РАБОТОЙ КАМИНА

Управление электрокамином осуществляется двумя способами: посредством панели управления, находящейся на задней панели прибора, а также при помощи пульта ДУ.

Включение электрокамина





- Подключите прибор к сети.
- Переверните переключатель включения/выключения  на задней панели прибора в положение I .

Ручное управление

- Чтобы включить прибор и эффект пламени, один раз нажмите кнопку  .
Нажмите и удерживайте кнопку  , чтобы отрегулировать уровень яркости пламени.

Можно выбрать один из 5 уровней яркости пламени.

Чтобы выключить электрокамин, нажмите кнопку  .

- Дополнительно к эффекту пламени Вы можете также подключить режим обогрева:
 - Для включения режима обогрева 1000 Вт нажмите кнопку  один раз; нажмите  второй раз, чтобы выключить данный режим.
 - Для включения режима обогрева 2000 Вт нажмите кнопку  один раз; нажмите  второй раз, чтобы выключить данный режим.

Управление с помощью пульта ДУ



1. Включение

- Для включения электрокамина и активации эффекта пламени нажмите кнопку  .





2. Регулировка уровня яркости пламени

- Для выбора 1 из 5 уровней яркости пламени последовательно нажимайте кнопку  .



3. Регулировка звука

- Вы можете настроить уровень громкости звука потрескивания дров, выбрав один из 5 уровней громкости, или отключить звук.
- Чтобы увеличить громкость, нажмите кнопку .
- Для уменьшения громкости или отключения звука нажмите кнопку .

4. Режимы обогрева

- Для активации режима обогрева 1000 Вт нажмите кнопку  один раз. Нажмите  повторно, чтобы отключить режим обогрева 1000 Вт.
- Для активации режима обогрева 2000 Вт нажмите кнопку  один раз. Нажмите  повторно, чтобы отключить режим обогрева 2000 Вт.

Выключение электрокамина

- Для выключения электрокамина на пульте ДУ нажмите кнопку .
- Переведите переключатель  на задней панели прибора в положение .

Внимание!

- При обнаружении неисправностей в работе прибора немедленно прекратите его использование и обратитесь к продавцу.
- В целях безопасности все работы по ремонту и обслуживанию устройства должны выполняться только уполномоченными представителями производителя.
- **Не пытайтесь устранить неисправность самостоятельно!**

Функция защиты от перегрева

Прибор оснащён встроенной системой защиты от перегрева, которая автоматически активируется в случае его перегрева (например, из-за заблокированных вентиляционных отверстий).

В целях обеспечения безопасности автоматическое включение устройства не предусмотрено.

В случае срабатывания функции защиты от перегрева отключите электрокамин от сети и дайте ему остыть минимум на 15 минут. Снова подключите источник питания к сети и включите прибор.

Замена лампочки

Для создания эффекта пламени в камине используется светодиодная лампа. Данная лампа является несъемной и не предусматривает замену в процессе эксплуатации устройства. **В данном приборе нет деталей, которые могли бы быть заменены пользователем.**



Важно! Все внутренние компоненты устройства являются неразборными для пользователя. Техническое обслуживание и ремонт должны выполняться исключительно квалифицированными специалистами.

ХРАНЕНИЕ И УХОД

Для обеспечения безопасной и продолжительной эксплуатации устройства необходимо соблюдать прописанные ниже правила обслуживания.

- Регулярно удаляйте скопившуюся пыль, которая может стать причиной перегрева.
- Перед чисткой выключите устройство и отключите его от сети, дайте электрокамину остыть.
- Используйте для очистки сухую мягкую ткань без ворса.



Внимание! Ни в коем случае не используйте абразивные или агрессивные чистящие средства и не погружайте устройство в воду.

- Вентиляционные отверстия допускается очищать с помощью пылесоса.
- Стекло очищайте сухой мягкой тканью.



Внимание! Запрещено снимать панели устройства, т.к. ремонт внутренних компонентов может проводиться только квалифицированными специалистами.

- Если Вы не используете электрокамин, храните его в сухом месте вдали от воздействия прямых солнечных лучей.
- Во время хранения не ставьте на устройство тяжелые предметы, в противном случае возможны поломки.
- Во избежание поломки не сворачивайте шнур вокруг прибора.
- Не допускайте падения устройства, это может привести к его повреждению.

ВОЗМОЖНЫЕ НЕПОЛАДКИ И СПОСОБЫ ИХ УСТРАНЕНИЯ

Проблема	Возможная причина	Решение
Не включается/ нет обогрева/ нет эффекта пламени.	Устройство не подключено в сеть.	Убедитесь, что устройство включено в сеть.
	В розетке отсутствует напряжение.	Подключите прибор к исправной розетке.
	Устройство включено неправильно.	Включите прибор согласно инструкции.
Устройство неожиданно отключилось.	Сработала система защиты от перегрева.	Это нормально, устройство исправно работает. Отключите прибор от электросети и дайте ему остыть.
Во время работы появился запах пластика.	Прибор новый.	Это нормально, устройство исправно работает. Запах исчезнет через несколько включений.
Эффект пламени функционирует, режим обогрева не работает.	Сработала функция защиты от перегрева.	Отключите прибор от электросети и дайте ему остыть.
	Не соблюдены техника безопасности и правила эксплуатации. Например, перекрыты выходные вентиляционные отверстия.	Проверьте, соблюдены ли все правила эксплуатации, указанные в данном руководстве.

УТИЛИЗАЦИЯ

Неправильная утилизация электроприборов наносит непоправимый вред окружающей среде. Не выбрасывайте неисправные электроприборы вместе с бытовыми отходами. Обратитесь для этих целей в специализированный пункт утилизации электроприборов. Адреса пунктов приема бытовых электроприборов на переработку Вы можете получить в муниципальных службах Вашего города.



ТЕХНИЧЕСКИЕ ХАРАКТЕРИСТИКИ

Модель: **PPF-FS700**

Питание: 220–240 В, 50–60 Гц

Мощность: 2000 Вт

Размер прибора: 44,5 × 32,1 × 74 см

Размер экрана передней части: 24 × 32 см

Размер экрана боковой части: 15 × 32 см

Вес нетто: 11,7 кг

Размер шнура питания: 1,5 м

Материал: металл, пластик, стекло

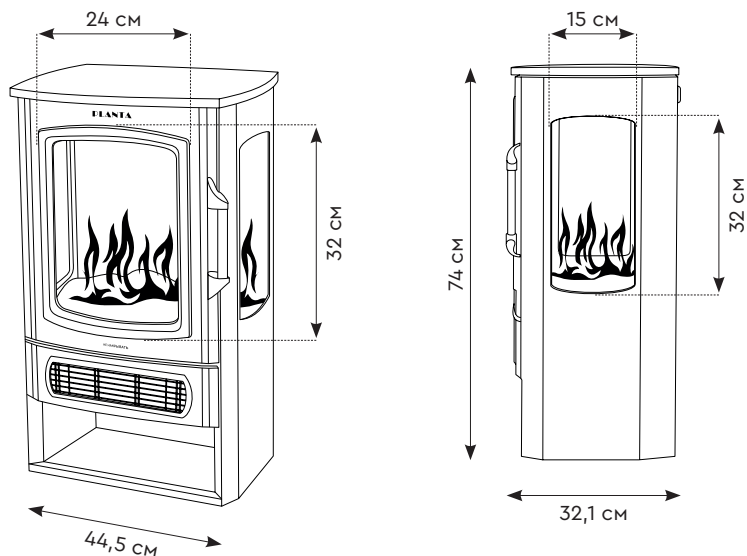

Примечание: производитель оставляет за собой право для разных партий поставок без предварительного уведомления изменить комплектующие части изделия, не влияя при этом на основные технические параметры изделия. Это может повлечь за собой изменения веса и габаритов изделия, но не более чем на +/- 5–10 %.