

PLANTA

РУКОВОДСТВО ПО ЭКСПЛУАТАЦИИ ГИДРОМАССАЖНАЯ СКЛАДНАЯ ВАННОЧКА MFS-500

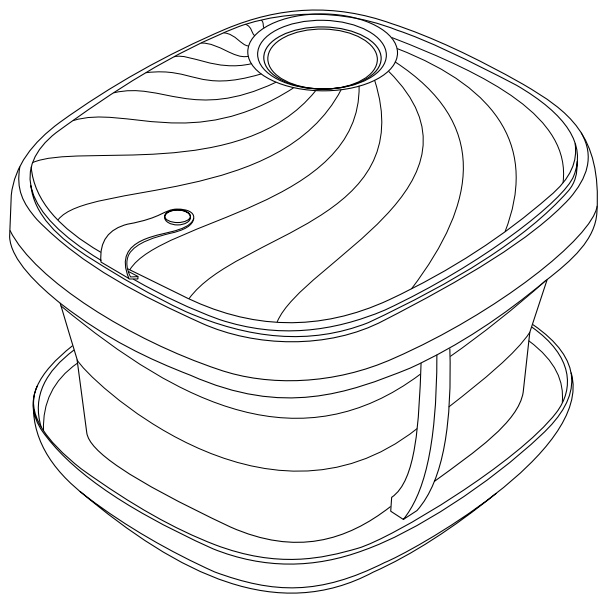

Узнайте больше:
инструкция, гарантия, видео*



* Сканируйте QR-код для подробной информации о вашем товаре.

РУКОВОДСТВО ПО ЭКСПЛУАТАЦИИ

**ВНИМАНИЕ! СОХРАНИТЕ ДАННОЕ РУКОВОДСТВО ПО ЭКСПЛУАТАЦИИ
ДЛЯ ДАЛЬНЕЙШЕГО ИСПОЛЬЗОВАНИЯ!**

Уважаемый покупатель! Благодарим Вас за приобретение продукции PLANTA!

С **гидромассажной ванночкой PLANTA MFS-500** Вы сможете наслаждаться спа-процедурой ухода за ногами в любое удобное для Вас время прямо у себя дома, а благодаря складной конструкции прибор не займет много места.

Процедуры с использованием гидромассажной ванночки с массажными роликами оказывают расслабляющее и стимулирующее действие, снимают напряжение и тяжесть в ногах, помогают избавиться от усталости.

Гидромассажная ванночка MFS-500 имеет 6 массажных роликов, таймер с возможностью установки времени процедуры, а также функцию регулировки нагрева воды в диапазоне от 35 до 48 °С. Пузырьковый массаж имитирует джакузи, благоприятное воздействие которого на организм неоспоримо. А подогрев усиливает положительный эффект гидромассажа и делает процедуру еще более приятной и расслабляющей.

 **Внимание! Гидромассажная ванночка не является товаром медицинского назначения!**

Если Вы не уверены, что ванночка Вам подходит, проконсультируйтесь с Вашим лечащим врачом. Устройство предназначено для личного использования.

Чтобы использовать все преимущества Вашей гидромассажной ванночки, внимательно изучите руководство по эксплуатации и следуйте правилам ухода и техники безопасности. Это продлит срок службы Вашего устройства.

Сохраните это руководство по эксплуатации для использования в будущем или при передаче устройства другому лицу. Для получения дополнительной информации посетите наш сайт: <https://planta-russia.ru>



Пожалуйста, внимательно прочтите инструкцию перед использованием.

- Данное устройство работает от электросети. Поэтому на него распространяются те же правила безопасности, что и на любые другие электроприборы.
- Используйте устройство только в сети с соответствующим напряжением.
- Перед использованием убедитесь в том, что все детали устройства находятся в исправном состоянии. В случае обнаружения дефекта или неисправности выключите устройство и немедленно выньте вилку из розетки. Ремонт устройства могут проводить только специалисты авторизованных сервисов. Никогда не открывайте устройство самостоятельно. Отдельные компоненты этого устройства нельзя разбирать, ремонтировать или переустанавливать.
- Если из прибора произошла утечка, он больше не пригоден для использования.
- Обязательно вымойте ноги перед использованием устройства. Оставшиеся на ногах грязь или шерсть животных могут привести к засорению роликов и отверстий подачи пузырьков.
- Никогда не используйте устройство в непосредственной близости от источников тепла.
- Кабель не должен касаться острых краев.
- Для отключения или транспортировки прибора не тяните за кабель или за само устройство.
- Если Вы не используете устройство, отключите его от электрической сети.
- Если Вы когда-нибудь будете утилизировать устройство, сделайте его непригодным для дальнейшего использования, отрезав кабель.
- Данное устройство запрещено использовать лицам (особенно детям) с ограниченными физическими, сенсорными или психическими возможностями, а также лицам, не имеющим достаточного опыта или знаний для обращения с устройством, кроме случаев использования устройства под контролем ответственного лица или после получения необходимой информации.
- Категорически запрещено использовать устройство без воды.
- Не используйте прибор во время сна, управления машиной и оборудовани-

ем или другой работы, а также под воздействием алкоголя или других веществ.

- Не наливайте горячую воду температурой выше 45 °С в чашу, чтобы не обжечь ноги, повредить или деформировать изделие.
- При использовании ванночки следите, чтобы устройство располагалось на сухой поверхности, и вода не проникала в отсеки устройства, кроме чаши для гидромассажа. Не используйте данное устройство в ванной, душе, бассейне и не погружайте в воду.
- Нельзя оставлять работающее устройство, накрытое одеялами, тканями и т.п.
- Если шнур питания поврежден, во избежание опасности необходимо заменить его в сервисном центре или у квалифицированного специалиста.
- Не кладите тяжелые предметы в чашу, не вставайте на ноги и не прыгайте в ванночке. Устройство можно использовать только сидя.
- Не осуществляйте нажатие кнопок на панели устройства и не прикасайтесь к вилке питания мокрыми руками.
- Следите за тем, чтобы дети не использовали устройство в качестве игрушки.
- Перед чисткой всегда отключайте устройство от электросети. Во время чистки следите, чтобы жидкости не попадали на переключатели и кнопки.
- Не вставляйте иголки или иные острые предметы в устройство.
- Храните устройство в надежном месте.
- Никогда не используйте данное устройство совместно с электромедицинским оборудованием, электронными системами жизнеобеспечения, такими как: аппараты для искусственной вентиляции легких или переносными медицинскими устройствами, такими как электрокардиограф. Данное устройство может стать причиной нарушений в работе вышеназванного медицинского оборудования.



Внимание! Категорически запрещено лить воду на панель, нагревать устройство без воды и использовать стоя.

ПРОТИВОПОКАЗАНИЯ

Не рекомендуется использовать прибор, если Вы:

- беременны или у Вас менструация;
- используете кардиостимулятор и т.п.;
- имеете различные патологии в острой фазе;
- страдаете одним из перечисленных заболеваний: грипп, лихорадка, вирусное расширение вен, тромбоз, гепатит, диабет, воспаление, ишиас, выпадение межпозвоночных дисков и др.;
- проходите реабилитацию после операции;
- имеете заболевания кожи;
- страдаете от острой или хронической респираторной недостаточности;
- страдаете от сердечной недостаточности.

Запрещено использовать прибор тем людям, у которых имеются:

- расстройства чувствительности кожи (например, пониженный болевой порог), любые кожные заболевания и воспаления, аллергические реакции на коже, а также открытые раны, ушибы и послеоперационные рубцы в процессе заживления;
- нарушения сердечно-сосудистой деятельности, инфаркт, инсульт;
- опухоли, онкология, воспаления внутренних органов и тканей;
- инфекционные заболевания, сепсис, повышенная температура тела;
- гипертонические и другие сосудистые заболевания;
- заболевания желудочно-кишечного тракта, камни в желчном пузыре или почках;
- нарушения свертываемости крови, любые заболевания вен и лимфоузлов, тромбофлебит и склонность к тромбозам и тромбоэмболическим заболеваниям;
- кардиостимулятор, инсулиновая помпа, имплантаты, протезы, штифты или спираль;

- болезни, протекающие с приступами (например, эпилепсия);
- диабет.

⚠ ПРЕДУПРЕЖДЕНИЯ:

- Остановите массаж, если Вы почувствуете неприятные или болезненные ощущения.
- Если после использования устройства у Вас появилась боль в нижних конечностях, немедленно прекратите использование и обратитесь к врачу.
- В устройстве имеются функции подогрева. Лица, чувствительные к воздействию тепла, должны учитывать, что срок полезного действия устройства составляет 15 минут, и использовать устройство можно только под наблюдением. Лица, не достигшие совершеннолетия, также должны находиться под присмотром во время использования устройства.
- Если в зоне массажа имеются украшения или металлические предметы, то перед использованием прибора их необходимо снять во избежание получения травм.

ПРИМЕЧАНИЯ:

- Если Вы используете устройство непосредственно перед сном, помните, гидромассаж может оказывать стимулирующее воздействие и вызывать бессонницу.
- В зависимости от температуры воды рекомендованное время продолжительности процедуры гидромассажа составляет:

35 °С – 37 °С	25 минут
38 °С – 41 °С	15 минут
41 °С – 48 °С	10 минут

РЕКОМЕНДАЦИИ ПО ПРИМЕНЕНИЮ

- Не принимайте ванночку для ног в течение 30 минут до или после еды.
- Принимая ванночку для ног, выпивайте 1–2 стакана воды.
- Продолжительность каждой ванночки должна составлять не более 30 минут.

Примечание! Устройство было протестировано перед отправкой с завода, поэтому появление пятен от воды в чаше является естественным явлением.

ОСОБЕННОСТИ УСТРОЙСТВА

Использование гидромассажных ванн оказывает мощный оздоравливающий эффект как на ступни, так и на весь организм в целом. Ощутимо снижается подвижность ног, улучшается процесс кровообращения и снимается отёчность. Регулярный гидромассаж способствует выведению лишних солей и шлаков из организма и нормализует обмен веществ.

Интеллектуальное управление:

- Дисплей с большим экраном обеспечивает максимальный комфорт благодаря своей эргономичности и удобству использования.
- Устройство запускается в один клик для удобства пожилых людей.

Автоматический нагрев:

- Устройство оборудовано алюминиевым нагревательным элементом мощностью 500 Вт, обеспечивающим быстрый нагрев воды.
- Модель оснащена разделением воды и электричества, что более безопасно.

Инфракрасное излучение:

- Инфракрасное излучение в ванночке для ног согревает и стимулирует кровообращение ступней, расширяет сосуды, улучшает эластичность мышц.

Точечный массаж:

- Массажные ролики стимулируют акупунктурные точки стопы, что благотворно влияет на здоровье.

Удобство в использовании:

- Устройство оснащено изоляционным покрытием, позволяющим лучше удерживать тепло, складной ручкой для более удобной переноски самого устройства.

Функция распыления:

- Конструкция с распылителем в устройстве повышает кислородную активность воды, обеспечивает комфортное погружение ног и равномерную температуру воды.

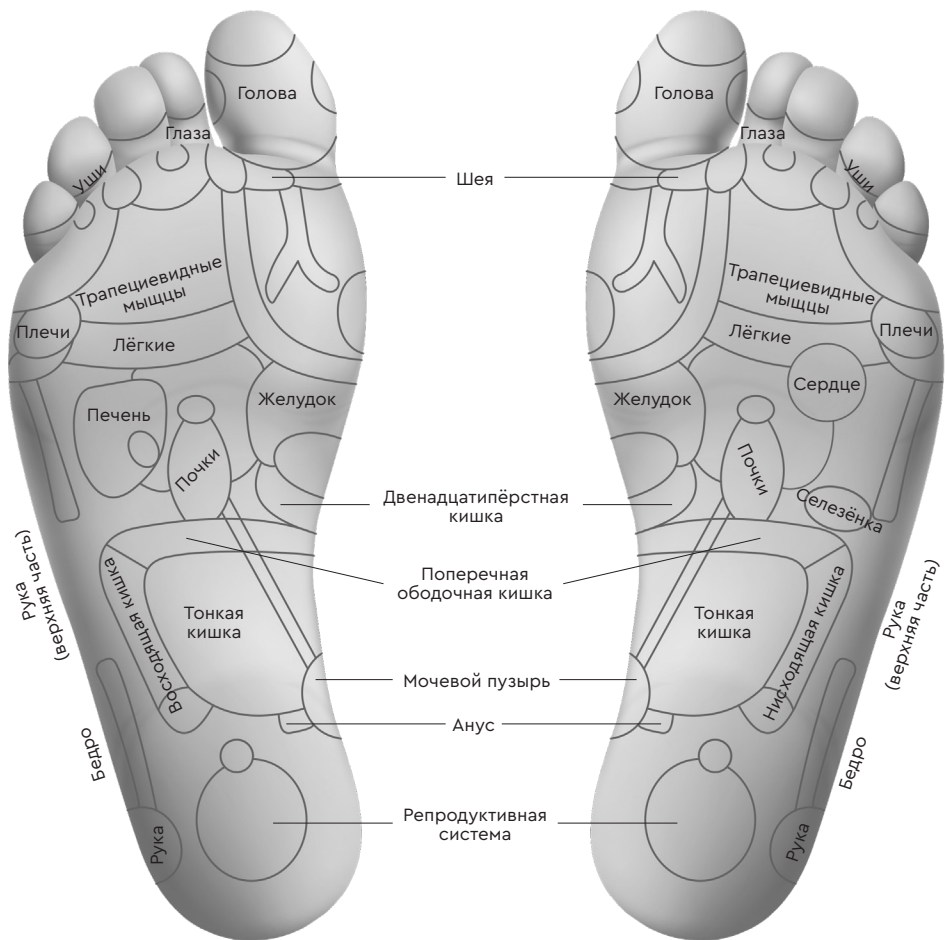

КОМПЛЕКТАЦИЯ И УСТРОЙСТВО ПРИБОРА

Комплектация:

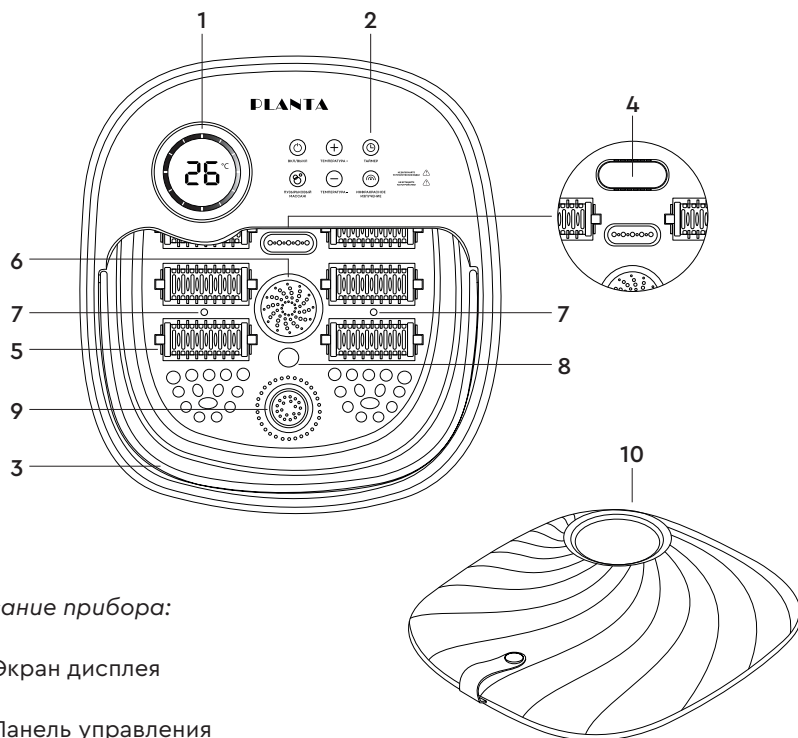

Описание прибора:

1. Экран дисплея
2. Панель управления
3. Ручка для переноски массажера
4. Нагревательный элемент
5. Массажные ролики – 6 шт.
6. Контейнер для соли и трав
7. Гидромассажные форсунки – 2 шт.
8. Встроенный инфракрасный излучатель
9. Фильтр
10. Съёмная крышка

ПАНЕЛЬ УПРАВЛЕНИЯ

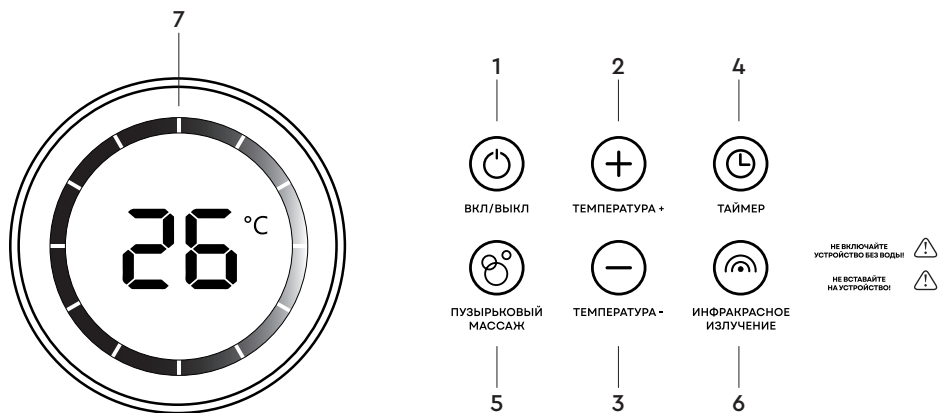



1. Кнопка включения/выключения устройства
2. Кнопка увеличения температуры нагрева воды
3. Кнопка уменьшения температуры нагрева воды
4. Кнопка установки времени процедуры массажа
5. Кнопка активации пузырькового массажа ног
6. Кнопка активации инфракрасного излучения
7. Дисплей, отображающий температурный режим и активированное время работы устройства

1. 
вкл/выкл
Кнопка включения/выключения устройства.
 - Гидромассажная ванночка активирует свою работу при нажатии кнопки на панели управления.
 - При включении устройства автоматически активируются функции пузырькового массажа ног и инфракрасного излучения. На дисплее отобразится текущая температура нагрева воды.

2. 
ТЕМПЕРАТУРА +
Кнопка увеличения температуры нагрева воды в диапазоне от 35 °С до 48 °С с шагом в 1 градус.

3. 
ТЕМПЕРАТУРА -
Кнопка уменьшения температуры нагрева воды в диапазоне от 35 °С до 48 °С с шагом в 1 градус.

4. 
ТАЙМЕР
Кнопка установки времени процедуры массажа в диапазоне от 10 до 60 минут с шагом в 10 минут.
 - При установке времени массажа электронный дисплей будет отображать активированное время работы массажера.
 - Через 3 секунды после активации необходимого времени электронный дисплей снова покажет текущую температуру налитой в ванночку воды.

5. 
ПУЗЫРЬКОВЫЙ
МАССАЖ
Кнопка активации пузырькового массажа ног.
 - Нажмите на кнопку один раз для активации пузырькового массажа ног. Нажмите повторно для отключения массажа. Подогрев воды при этом будет оставаться активным.

6. 
ИНФРАКРАСНОЕ
ИЗЛУЧЕНИЕ
Кнопка активации инфракрасного излучения.
 - Нажмите на кнопку один раз для активации инфракрасного излучения. Нажмите повторно для отключения излучения. Подогрев воды при этом будет оставаться активным.

ЭКСПЛУАТАЦИЯ ПРИБОРА

⚠ ВНИМАНИЕ!

- Используйте прибор только в положении сидя. Запрещается вставать на прибор!
- Прибор нельзя использовать без воды! Обязательно налейте воду перед включением устройства.



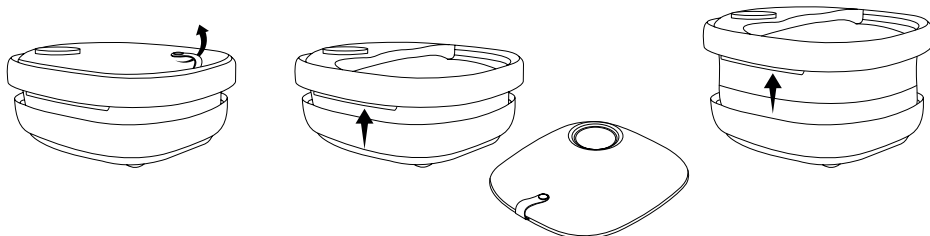

⚠ Внимательно прочтите инструкцию и указания по технике безопасности.

1. Извлеките из коробки устройство. Удалите все упаковочные материалы.
2. Внимательно осмотрите массажер на предмет возможных дефектов, трещин или других повреждений. При их обнаружении не используйте прибор и обратитесь к продавцу.
3. Снимите крышку устройства, потянув за ремешок крышки.
4. Разложите ванночку, аккуратно, но с усилием потянув вверх за края прибора.

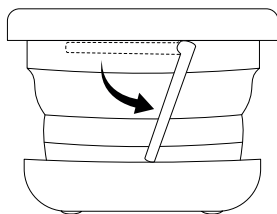

5. Переведите ручки, находящиеся по обе стороны ванночки, из горизонтального положения в вертикальное, чтобы устройство не сложилось в процессе использования.





6. Перед использованием налейте в чашу воду (рекомендуется добавлять теплую воду не более 45 °С) до соответствующего уровня воды так, чтобы покрыть нагревательный элемент (см. пункт «Комплектация и устройство прибора»).
7. **ВКЛЮЧЕНИЕ.** Подключите устройство к розетке, на экране дисплея высветится «OF». Далее нажмите на кнопку  на панели управления.
8. С помощью кнопки  установите необходимое время массажа.
9. С помощью кнопок  и  установите комфортный уровень нагрева воды.

ПРИМЕЧАНИЕ! Т.к. на температуру воды в том числе оказывает влияние внешняя среда, прибор может нагревать воду на 2–3 °С больше выбранного значения. Диапазон колебаний 2–3 °С от установленного значения является нормальным и допустимым и не говорит о неисправности прибора.

10. Для улучшения эффекта в ванночку для ног можно добавлять различные средства в зависимости от желаемого эффекта. Это могут быть эфирные масла, травы, гранулы, соль для ванны и иные ингредиенты. Средства, содержащие гранулы, или подобные им средства необходимо поместить в контейнер для соли и трав (см. пункт «Комплектация и устройство прибора») **ДО** добавления воды в чашу устройства. Чтобы добавить ингредиенты в чашу, необходимо открутить крышку контейнера. После добавления необходимых Вам ингредиентов закрутите крышку. Обратите внимание, чтобы остатки использованных Вами средств не попали в чашу.

 **ВНИМАНИЕ! Не используйте средства, образующие пену. Данные вещества могут повредить прибор.**

11. По желанию Вы можете выключить функцию пузырькового массажа и/или функцию инфракрасного излучения, нажав на соответствующую кнопку. Для повторной активации функции пузырькового массажа необходимо нажать на панели управления кнопку , для активации функции инфракрасного излучения необходимо нажать кнопку .
12. **ОТКЛЮЧЕНИЕ.** Сухими руками выключите прибор после использования, нажав на кнопку  на панели управления, выньте вилку из розетки и аккуратно слейте воду.

ПРИМЕЧАНИЕ: Наливайте в ванночку теплую воду. В гидромассажной ванночке предусмотрена функция поддержания равномерного тепла, она не может согреть холодную воду.

 **ВАЖНО!** Не принимайте ванночку для ног, если у Вас возникла аллергия на принимаемые лекарства или Ваш врач полагает, что применение ванночки Вам противопоказано. Некоторые лекарственные препараты могут вызывать образование волдырей или локальное покраснение и зуд кожи.

При таких побочных явлениях не следует принимать ванночку для ног.



ВНИМАНИЕ! При использовании массажера будьте аккуратны и не ставьте ноги на края ванночки во время работы устройства, чтобы избежать складывания ванночки и разлива воды!

ПРИМЕЧАНИЯ:

- Не забывайте отключить прибор от сети, если он не используется.
- Не пытайтесь вставать на массажер.
- Не используйте функции массажа или подогрева непрерывно более 15 минут. Полезное действие массажа составляет 15 минут, что соответствует оптимальной продолжительности массажа, оказывающего благотворное влияние на организм.



Внимание!

- При обнаружении неисправностей в работе прибора немедленно прекратите его использование и обратитесь к продавцу.
- В целях безопасности все работы по ремонту и обслуживанию устройства должны выполнять только уполномоченные представители производителя или специалисты авторизованных сервисов.
- Не пытайтесь устранить неисправность самостоятельно!

ХРАНЕНИЕ И УХОД

- Если Вы не используете устройство, храните его в сухом месте.
- Во время хранения не ставьте на устройство тяжелые предметы, в противном случае возможны поломки частей устройства.
- Не допускайте падения устройства. Это может привести к его повреждению.
- Перед чисткой выдерните вилку из розетки и дайте устройству остыть.
- Чистите корпус прибора только сухой тканью. Перед чисткой убедитесь, что прибор выключен. При появлении засаленных участков на панели управления протрите его слегка влажной мягкой тканью и вытрите насухо. Не используйте химические или абразивные средства для чистки и ухода за прибором.

ВОЗМОЖНЫЕ НЕПОЛАДКИ И СПОСОБЫ ИХ УСТРАНЕНИЯ

Проблема	Возможная причина	Решение
Прибор не работает	Устройство не подключено в сеть	Убедитесь, что устройство включено в сеть
На экране дисплея отображается «ЕЕ»	Слишком высокая температуры воды в приборе	Уменьшите температуру воды в приборе

ТЕХНИЧЕСКИЕ ХАРАКТЕРИСТИКИ

Модель: **MFS-500**

Размеры массажера в сложенном виде: 39,5 x 36 x 14 см

Размеры массажера в разложенном виде: 39,5 x 36 x 26 см

Питание: 220–240 В, 50–60 Гц

Мощность: 500 Вт

Объём резервуара: 10 л

Вес нетто: 2,35 кг

Вес брутто: 2,45 кг

Материал прибора: полипропилен и термопластичная резина

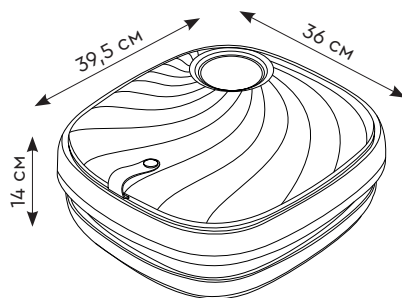
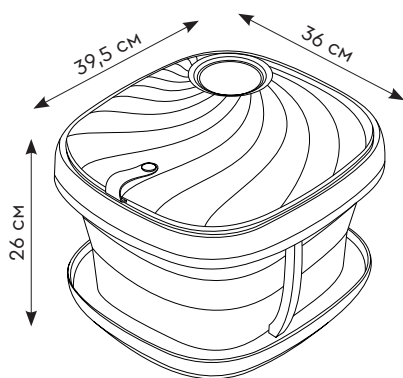

Производитель оставляет за собой право для разных партий поставок без предварительного уведомления изменять комплектующие части изделия, не влияя при этом на основные технические параметры изделия. Это может повлечь за собой изменение веса и габаритов изделия, но не более чем на +/- 5-10%.

УТИЛИЗАЦИЯ

В интересах охраны окружающей среды по завершении срока службы прибор нельзя утилизировать вместе с бытовыми отходами. Утилизация должна производиться через соответствующие пункты сбора и переработки электрического и электронного оборудования. При появлении вопросов обращайтесь в местную коммунальную службу, ответственную за утилизацию отходов.

